

Typt overzicht
FM-0259

Decus

Frank Sitzmöbel GmbH - Grafenheider Straße 20 - D-33729 Bielefeld
Tel +49 (0) 521 / 164 60-0 Fax -19

www.frank-sitzmoebel.de | info@frank-sitzmoebel.de

Decus



Beschrijving model

Design: Georg Appeltshauer

Frame: zijonderdelen en rug van houtmaterialen.

Zitframe van hoogwaardig speciaal staalprofiel KTL gecoat en gelast; kleppen van voetgedeelte en stangen van mechanisme van staal gelast en vastgeklonken. Alle scharnierpunten zijn voorzien van lagerbussen.

Vering: elastische riemen, dicht kruiselings gevlochten.

Kussens: zitkussens in meerlaagse opbouw.

Zitdragerkussens van Bultex-schuim, dichtheid in randbereik 68 en in zitbereik 43. De comfortabele kussens bestaan uit 35 RG koudschuim, met een visco-elastische tussenlaag en een hoogwaardige kamerkussenlaag met 40 RG bestaande uit gekroesde gesiliconiseerde holle vezels en luchtcelstaafjes (mix van 10% vezels en 90% staafjes). Rugkussens/hoofdkussens als kamerkussens met een mix van staafjes en synthetische PES-vezels. Corpus van rug en armgedeelte opgebouwd in meerlaagse Bultex-schuimen en geaccentueerd met een comfortabel kussen zo zacht als watten. Rug is bovendien voorzien van een hoogwaardige kamerlaag met 28 RG bestaande uit gekroesde gesiliconiseerde holle vezels en luchtcelstaafjes (mix van 20% vezels en 80% staafjes).

Functie: Sofa's zijn optioneel leverbaar met functie of uitsluitend met de functie van fauteuil met hoge leuning zonder rugbeugel en voetgedeelte. Om te relaxen kunnen brede voetonderdelen worden uitgeklappt via de tussen zitting en armgedeelte geïntegreerde hendels. De rug kan door omhoogklappen ca. 17 cm worden

verlengd naar een fauteuil met hoge leuning. Onder de rugklep zit een in hoogte verstelbare rugbeugel geïntegreerd voor het insteekbare hoofd-/ rugkussens.

Voetframe: Constructie van staalbuis optioneel zwart gecoat of rvs.

Glijders: FSM „Super glijder glij“ element van zeer technische POM-kunststof voor zachte ruwe vloervlakken, zoals bv. tapijt, sisal, naaldvilt, kurk, beton of metaal. FSM „Stop glijder antislip“ (reeds af fabriek voorgemonteerd) element van glijbestendig elastomeer voor alle gladde, glibberige betegelingen, zoals bv. marmer, keramische tegels, natuursteen of houten vloeren. FSM „Soft glijder“ element van donzig vilt voor parket, houten vloerplanken, laminaat, marmer of tegels.

Afwerking overtrek: gemakkelijke, als kussens geaccentueerde en geplooidde stof- en leerafwerking. Kussenovertrekken en corpusovertrek zijn niet afneembaar. Randnaden met sierkapnaad.

Zitcomfort: door intensief ontwikkelingswerk en gebruikmaking van een hoogwaardige, meerlaagse materiaalopbouw wordt een buitengewoon goed zitcomfort bereikt.

Transport: om het transport van de sofacomponenten te vergemakkelijken worden deze in beginsel in 2 delen aangeleverd. De montage is ter plekke mogelijk zonder al te grote kosten.

Veiligheid: voorkom om het voetgedeelte of de rug in de relaxpositie bovenmatig te belasten. Het voetgedeelte is ontworpen als voetensteun en maximaal belastbaar met 30 kg.

Decus

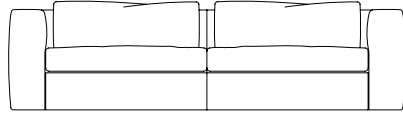

Breedte armleuning 23 cm standaard, optioneel 21 cm

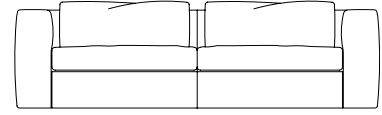

Breedte armleuning 23 cm standaard, optioneel 21 cm

MODEL	SO 246 (242) Sofa FM-0259/03 met volledige functie (voetgedeelte, hoge rug, beugel voor hoofdgedeelte)	SO 246 (242) Sofa FM-0259/13 uitsluitend met functie fauteuil met hoge leuning (hoge rug, zonder voetge- deelte en zonder beugel voor hoofdgedeelte)	SO 226 (222) Sofa FM-0259/53 met volledige functie (voetgedeelte, hoge rug, beugel voor hoofdgedeelte)	SO 226 (222) Sofa FM-0259/63 uitsluitend met functie fauteuil met hoge leuning (hoge rug, zonder voetge- deelte en zonder beugel voor hoofdgedeelte)
-------	---	--	---	--

MATEN CM				
(*Standaard) Breedte	246*/242	246*/242	226*/222	226*/222
Diepte	97/154	97/154	97/154	97/154
Hoogte	70/87	70/87	70/87	70/87
Speciale Hoogte				
Diepte zitting	58/116	58/116	58/116	58/116
Zithoogte	46	46	46	46
Speciale Zithoogte				
Hoogte armleuning	68	68	68	68

BENODIGDE STOF/LEER	Breedte armleuning				Breedte armleuning			
	21 cm	23 cm	21 cm	23 cm	21 cm	23 cm	21 cm	23 cm
Zelfkant voor m1 /140	13,80	14,30	13,10	13,60	12,80	14,20	11,80	13,30
Snijkant vóór m1 /140	13,80	14,30	13,10	13,60	12,80	14,20	11,80	13,30
Leer m2	23,60	23,90	21,70	22,00	22,10	22,30	20,30	20,50

bij ingezonden stof*				
bij ingezonden leer*				
(*zie pagina 6)				
Stof prijsgroep 05				
(**zie pagina 99)				
07				
12				
14				
15				
alle kleuren Microsede				
16				
19				
Leer prijsgroep F				
A/O				
K				
N				
Leerkleur op verzoek W***				

*** Beschrijving zie pag. 95

BESTELGEGEVENS **Bedieningshendel voor mechaniek naar keuze edelstalen (standaard) of zwart gelakt**

Mechanisme voetgedeelte: Standaard: kataforeselak zwart gecoat
Speciale uitvoering: Geborsteld edelstaal Meerprijs per onderdeel:

Beugel voor hoofdgedeelte: Standaard: Geborsteld edelstaal
Speciale uitvoering: Gepolijst hoogglans edelstaal (chromouterlijk) Meerprijs per onderdeel:

**Onderdeel met functie
fauteuil met hoge leuning:** losse voorzetkussens worden op de rugzijde zonder trekklussen gemaakt
Speciale uitvoering: met hoofdkussenbeugel met trekklussen Meerprijs per onderdeel:

ArMLEUNINGEN: naar keuze in twee verschillende breedten (21 cm en 23 cm) leverbaar. A.u.b. de aangegeven standaardbreedten bij de desbetreffende componenten in acht nemen!

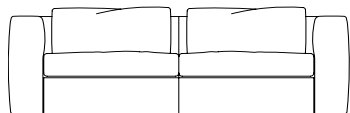

Breedte armleuning 21 cm standaard, optioneel 23 cm

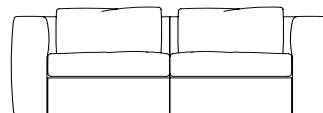

Breedte armleuning 21 cm standaard, optioneel 23 cm

SO 202 (206) Sofa FM-0259/23 met volledige functie (voetgedeelte, hoge rug, beugel voor hoofgedeelte)		SO 202 (206) Sofa FM-0259/33 uitsluitend met functie fauteuil met hoge leuning (hoge rug, zonder voetgedeelte en zonder beugel voor hoofd gedeelte)		SO 182 (186) Sofa FM-0259/02 met volledige functie (voetgedeelte, hoge rug, beugel voor hoofgedeelte)		SO 182 (186) Sofa FM-0259/12 uitsluitend met functie fauteuil met hoge leuning (hoge rug, zonder voetgedeelte en zonder beugel voor hoofd gedeelte)	
206/202*		206/202*		186/182*		186/182*	
97/154		97/154		97/154		97/154	
70/87		70/87		70/87		70/87	
58/116		58/116		58/116		58/116	
46		46		46		46	
68		68		68		68	
Breedte armleuning				Breedte armleuning			
21 cm	23 cm	21 cm	23 cm	21 cm	23 cm	21 cm	23 cm
11,80	12,30	10,80	11,30	10,50	11,70	9,50	10,70
11,80	12,30	10,80	11,30	10,50	11,70	9,50	10,70
20,60	20,80	18,90	19,10	19,00	19,20	17,60	17,80
05							
07							
12							
14							
15							
16							
19							
F							
A/O							
K							
N							
W***							

Opbouw kussens

Rug

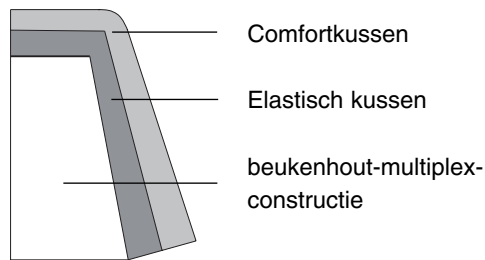

Kapnaad

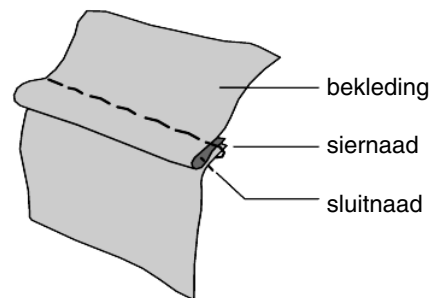

Zitkussen

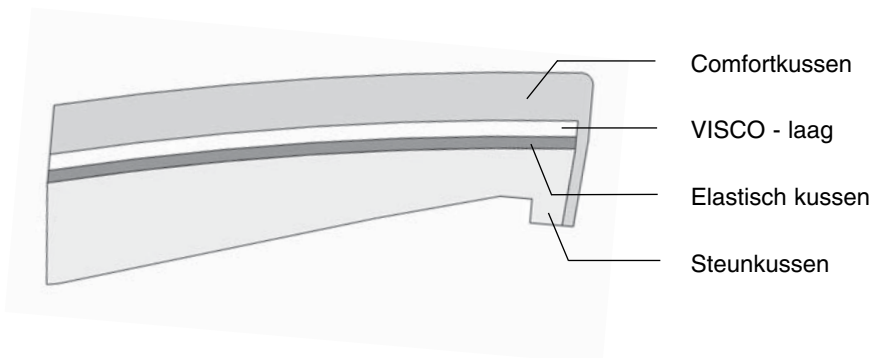

Velours wordt niet verwerkt.

Voor onze hoogwaardige vullingen gebruiken wij comfort - Bultex in verschillende vastheden met hoge soortelijk gewichten die veel verder gaan dan de RAL - eisen.

Milieubalans

Frame: de stalen constructie en de beukenhout-multiplex-constructie zijn niet behandeld.

Kussens: het gebruikte polyurethaanschuim is met waterdamp opgeschuimd en vrij van CFK's

Gebruikte lijm: een aanzienlijk deel van de gebruikte lijm is inmiddels op waterbasis. Voor technisch moeilijke lijmverbindingen wordt lijm met een gereduceerd oplosmiddelenaandeel gebruikt.

Mechaniek: alle bewegende onderdelen zijn geschroefd en kunnen gemakkelijk worden vervangen.

Lederen bekleding: voor ons nerfleer worden verfloorten gebruikt die na het fabricageproces vrij van oplosmiddelen zijn. FSM verwerkt sinds 1985 chroomarme en oplosmiddelvrije leersoorten die ruim voldoen aan de Duitse milieunormen.