



Types tableau
FM-0259

Decus

Frank Sitzmöbel GmbH - Grafenheider Straße 20 - D-33729 Bielefeld
Tel +49 (0) 521 / 164 60-0 Fax -19

www.frank-sitzmoebel.de | info@frank-sitzmoebel.de

Decus

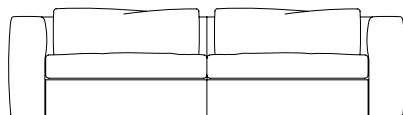

Largeur d'accoudoir 23 cm standard, optionnel 21 cm

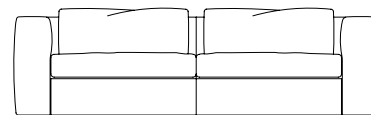

Largeur d'accoudoir 23 cm standard, optionnel 21 cm

MODELE	SO 246 (242) Canapé FM-0259/03 Avec fonction intégrale (pied, dossier haut, armature de tête)	SO 246 (242) Canapé FM-0259/13 Seulement avec fonction de fauteuil haut (dossier haut, sans pied ni sans armature de tête)	SO 226 (222) Canapé FM-0259/53 Avec fonction intégrale (pied, dossier haut, armature de tête)	SO 226 (222) Canapé FM-0259/63 Seulement avec fonction de fauteuil haut (dossier haut, sans pied ni sans armature de tête)
--------	---	--	---	--

DIMENSIONS CM	SO 246 (242)	SO 246 (242)	SO 226 (222)	SO 226 (222)
(*Standard) Largeur	246*/242	246*/242	226*/222	226*/222
Profondeur	97/154	97/154	97/154	97/154
Hauteur	70/87	70/87	70/87	70/87
Hauteur spéciale				
Profondeur d'assise	58/116	58/116	58/116	58/116
Hauteur d'assise	46	46	46	46
Hauteur d'assise spéciale				
Hauteur d'accoudoir	68	68	68	68

METRAGE TISSU/CUIR	Largeur d'accoudoir				Largeur d'accoudoir			
	21 cm	23 cm	21 cm	23 cm	21 cm	23 cm	21 cm	23 cm
Lisière devant mètre linéaire /140	13,80	14,30	13,10	13,60	12,80	14,20	11,80	13,30
Bord franc devant mètre linéaire/140	13,80	14,30	13,10	13,60	12,80	14,20	11,80	13,30
Cuir m ²	23,60	23,90	21,70	22,00	22,10	22,30	20,30	20,50

lors d'envoi de tissu client*				
lors d'envoi de cuir client*				
(*voir page 6)				
Tissu groupe de prix 05				
(**voir page 99)				
07				
12				
14				
15				
Fabric. Microsede 16				
19				
Cuir groupe de prix F				
A/O				
K				
N				
Teinte de cuir souhaitée W***				

*** Description voir p. 95

INDICATION DE COMMANDE Levier de déclenchement du mécanisme au choix en acier inoxydable (coloris standard) ou laqué noir.

Pied mécanique : Standard: KTL laqué noir
 Finition spéciale: Brossé en acier inoxydable Supplément par composant:

Armature de tête : Standard: Brossé en acier inoxydable
 Finition spéciale: Poli en acier inoxydable (apparence chrome) Supplément par composant:

Composant seulement avec fonction de fauteuil haut : Le coussion de canapé pax fix est travaillé sans tirant au verso
 Exécution spéciale: avec armature de tête et tirant Supplément par composant:

Accoudoirs : livrable en deux largeurs différentes au choix (21 cm et 23 cm). Veuillez respecter les largeurs standard indiquées pour chaque composant !

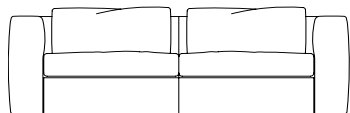

Largeur d'accoudoir 21 cm standard, optionnel 23 cm

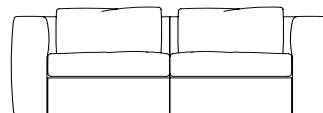

Largeur d'accoudoir 21 cm standard, optionnel 23 cm

SO 202 (206) Canapé FM-0259/23 Avec fonction intégrale (pied, dossier haut, armature de tête)		SO 202 (206) Canapé FM-0259/33 Seulement avec fonction de fauteuil haut (dossier haut, sans pied ni sans armature de tête)		SO 182 (186) Canapé FM-0259/02 Avec fonction intégrale (pied, dossier haut, armature de tête)		SO 182 (186) Canapé FM-0259/12 Seulement avec fonction de fauteuil haut (dossier haut, sans pied ni sans armature de tête)	
206/202*		206/202*		186/182*		186/182*	
97/154		97/154		97/154		97/154	
70/87		70/87		70/87		70/87	
58/116		58/116		58/116		58/116	
46		46		46		46	
68		68		68		68	
Largeur d'accoudoir				Largeur d'accoudoir			
21 cm	23 cm	21 cm	23 cm	21 cm	23 cm	21 cm	23 cm
11,80	12,30	10,80	11,30	10,50	11,70	9,50	10,70
11,80	12,30	10,80	11,30	10,50	11,70	9,50	10,70
20,60	20,80	18,90	19,10	19,00	19,20	17,60	17,80
05							
07							
12							
14							
15							
16							
19							
F							
A/O							
K							
N							
W***							

Structure de garnissage des coussins

Dossier

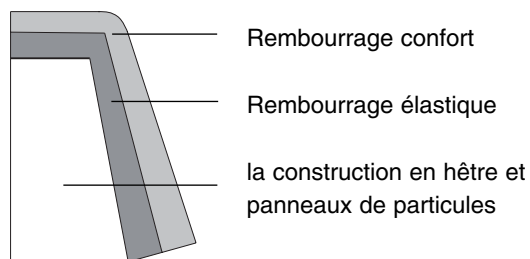

Couture rabattue

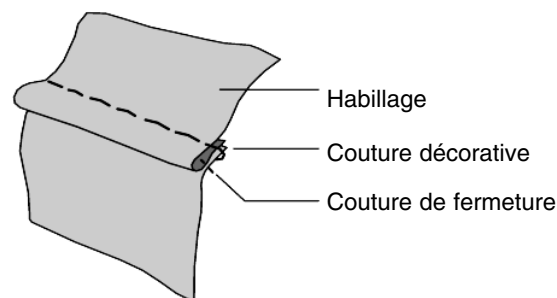

Coussin d'assise

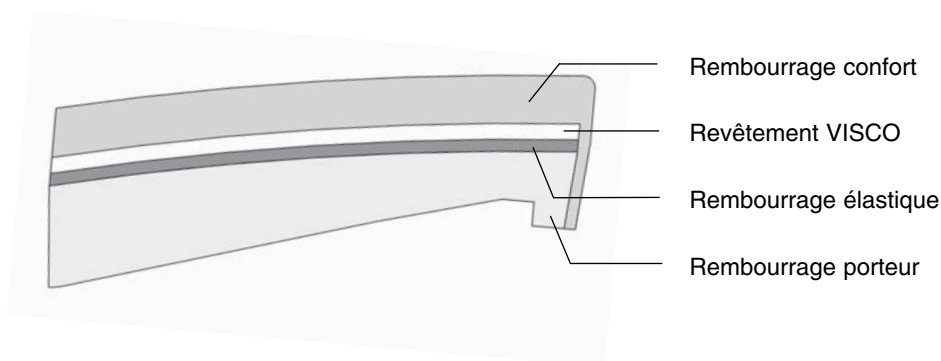

Les velours ne sont pas façonnés.

Nous employons pour nos garnissages de haute qualité du Comfort-Bultex de diverses résistances et de densités d'assise élevées, dépassant ainsi de loin les exigences

Bilan environnemental

Châssis: La structure métallique et la construction en hêtre et panneaux de particules est non traitée.

Garnissage: La mousse de polyuréthane est moussée avec de la vapeur d'eau et sans CFC.

Colles: Une grande partie des colles employées est réalisée à base hydrosoluble. Pour des collages difficiles du point de vue technique, il est fait usage de colle à faible taux de solvant

Mécanisme: Le mécanisme est vissé et séparable. Il dispose d'un laquage KTL exempt de solvants.

Habillages en cuir: Pour notre cuir pleine fleur, nous employons des teintures ne présentant aucune trace de solvant à l'issue du processus de fabrication. FSM façonne depuis 1985 des cuirs à faible teneur en chrome et exempts de solvant de qualité nettement supérieure à celle exigée par les normes environnementales allemandes.